

Monteringsanvisning Spiraltrappor typ Floby

FLOBY DURK AB



FLOBY DURK AB

Floby Durk AB | Box 29, SE-520 40 Floby
Tel: 0515-40820 | Fax 0515-40555
info@flobydurk.se | www.flobydurk.se

1. Kontrollera att leveransen är komplett. Bifogat finns en materiallista över vad som ingår i trappan. Skulle någon av trappans delar saknas eller vara skadade på något sätt så tag kontakt med berörd säljare innan monteringen påbörjas.

2. Kontrollera höjd och utrymme mot ritning. Mät ut och fixera bottenplattan med lämpliga bultar.

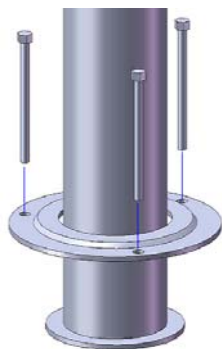

3. Trä på första steget på centrumröret. (Stegens utseende är olika för olika varianter av Flobytrappan. Monteringen av stegen sker dock på samma sätt.)

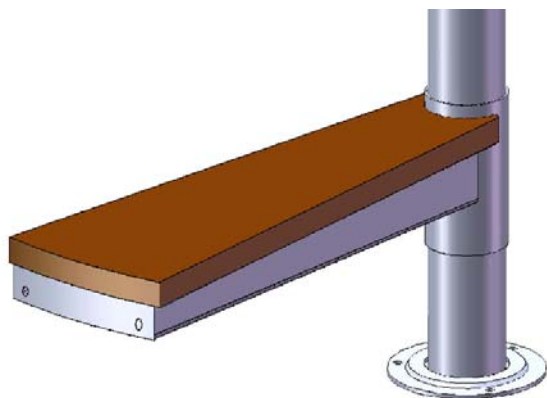

4. Trä på en distansring på centrumröret efter det första steget och fortsätt med nästa steg.

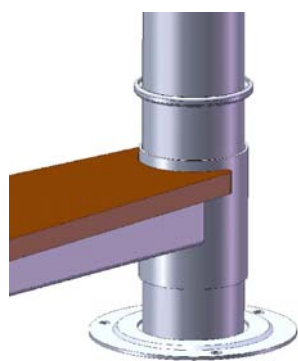

5. När ca 10 steg är monterade är det dags att montera nästa sektion centrumrör. OBS! Sektionerna måste låsas med medföljande sprint.



6. Montera resterande steg. När alla steg monterats bultas avstigningsplanet fast i bjälklagskanten. Höga trappor måste stagas var 3:dje meter under monteringen.

7. Montera trappräcket. (Räckets utseende är olika för olika varianter av Flobytrappan. Monteringen sker dock alltid på samma sätt genom att bulta räcket i trappans steggavlar.) Enklast är att börja med den nedersta sektionen. OBS! Drag bultarna endast lätt.

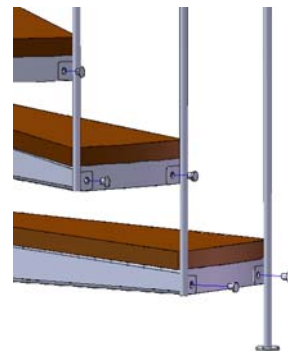

8. Räckessektionerna skarvas med ett invändigt skarvdon. För trappor med trähandledare skarvas plattstålsöverliggaren med en M8 bult.

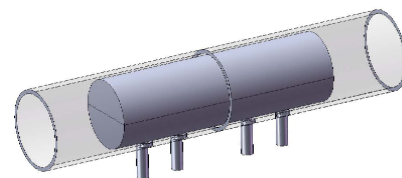

9. Montera toppröret och drag åt trappan med medföljande gängstång. På trappor med trästeg avslutas toppröret med ett täcklock av trä som limmas eller skruvas fast. På övriga trappor avslutas toppröret med ett plastlock. OBS! Täcklocket kan komma att behövas tas bort för att ytterligare dra åt trappan när den satt sig ordentligt.

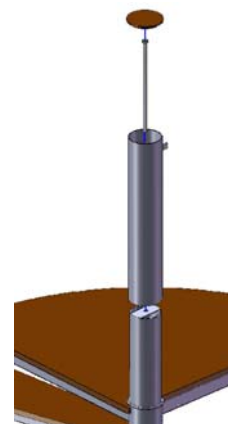

10. Dra åt samtliga bultar i trappan.

11. Montera planräcket och eventuella valvräcken.

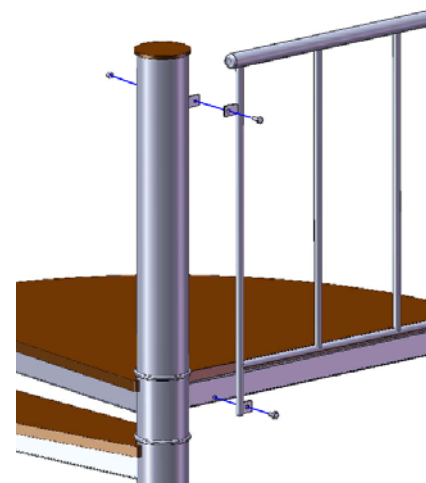

12. Bättringsmålning trappan vid behov.